

SURROUND



KÄYTTÖOHJE

/ TÄRKEITÄ TURVALLISUUSTIETOJA

Tarkista verkkojännite ennen käyttöä

Langaton HK Surround -kotiteatterijärjestelmä on suunniteltu käytettäväksi 100–240 V:n, 50/60 Hz:n vaihtovirralla. Tuotteen liittäminen muuhun kuin sille tarkoitettuun verkkojännitteeseen voi aiheuttaa turvallisuus- ja paloriskin ja vahingoittaa laitetta. Jos sinulla on kysyttävää laitemallisi jännitevaatimuksista tai alueesi verkkojännitteestä, ota yhteyttä laitteen myyneeseen jälleenmyyjään ennen laitteen liittämistä pistorasiaan.

Älä käytä jatkojohtoja

Turvallisuusriskien välttämiseksi käytä vain laitteen mukana toimitettua virtajohtoa. Emme suosittele jatkojohtojen käyttöä tämän laitteen kanssa. Älä peitä sähkölaitteiden virtajohtoja matoilla äläkä aseta johtojen päälle raskaita esineitä. Jos virtajohto vahingoittuu, se on välittömästi vaihdettava valtuutetussa huoltokeskuksessa uuteen virtajohtoon, joka täyttää asetetut vaatimukset.

Käsittele virtajohtoa varoen

Kun irrotat virtajohtoa pistorasiasta, vedä aina liittimestä äläkä johdosta.

Jos et aio käyttää kaiutinta pitkään aikaan, irrota sen virtajohto pistorasiasta.

Älä avaa koteloa

Tämän laitteen sisällä ei ole komponentteja, joita käyttäjät voisivat huoltaa itse. Kotelon avaaminen voi aiheuttaa sähköiskuvaaran, ja laitteeseen käyttäjän tekemät muutokset mitätöivät tuotetakuun. Jos laitteen sisälle kaatuu vettä, irrota laite välittömästi pistorasiasta ja ota yhteyttä valtuutettuun huoltokeskukseen.

/ SISÄLLYSLUETTELO

TÄRKEITÄ TURVALLISUUSTIETOJA	1
JOHDANTO	3
PAKKAUKSEN SISÄLTÖ	4
TUOTE LYHYESTI.....	6
ASENNUS.....	10
LIITTÄMINEN TELEVISION.....	13
LIITTÄMINEN MUIHIN LAITTEISIIN.....	15
VIRРАН LAITTAMINEN PÄÄLLE.....	17
INTERNETIIN YHDISTÄMINEN.....	19
JÄRJESTELMÄN KÄYTTÖ.....	21
ÄÄNIASETUKSET.....	23
ASETUKSET.....	24
TEKNISET TIEDOT	26
ONGELMATILANTEET.....	28
AVOIMEN LÄHDEKOODIN LISENSSIÄ KOSKEVA ILMOITUS	30
LISENSSI	31

/ JOHDANTO

Tämä käyttöohje sisältää tietoja langattomasta HK Surround -kotiteatterijärjestelmästä. Toivomme, että käytät muutaman minuutin tämän käyttöohjeen lukemiseen. Se sisältää tuotteen kuvauksen ja vaiheittaiset ohjeet, joiden avulla voit määrittää asetukset ja pääset alkuun. Sinun tulee lukea ja ymmärtää kaikki turvallisuusohjeet ennen tuotteen käyttämistä.

Tälle suoratoistoyksikölle on mahdollisesti saatavilla tärkeä ohjelmistopäivitys. Seuraa ohjeita yhdistääksesi tuotteen Wi-Fi-verkkoon. Näin voit varmistaa, että tuotteessasi on uusimmat ohjelmistopäivitykset.

Ulkoasua ja teknisiä tietoja saatetaan muuttaa asiasta erikseen ilmoittamatta.

Jos sinulla on kysymyksiä näistä tuotteista, niiden asennuksesta tai toiminnasta, ota yhteyttä Harman Kardon -jälleenmyyjään tai -asiakaspalveluun tai käy verkkosivuillamme osoitteessa www.harmankardon.com

PAKKAUKSEN SISÄLTÖ

Avaa pakkaus varovasti ja tarkista, että se sisältää seuraavat osat. Jos jokin osa on vaurioitunut, sitä ei saa käyttää, ja Harman Kardon -jälleenmyyjään tai -asiakaspalveluun tulee ottaa yhteyttä.

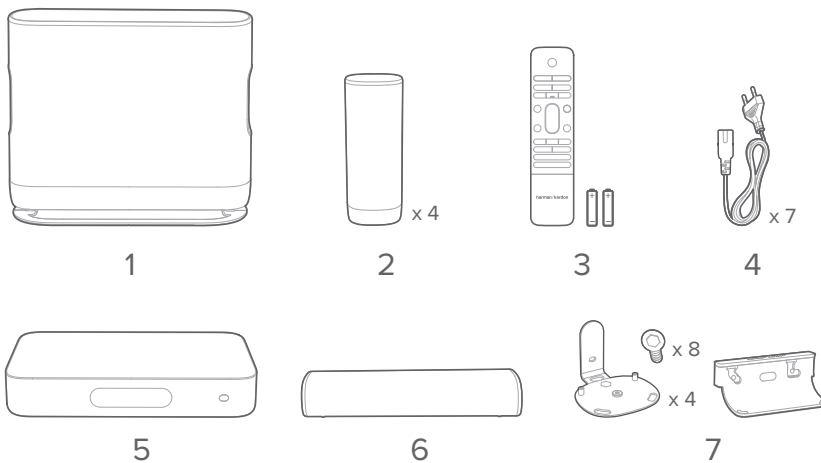

1. Subwoofer
2. Satelliittikaiuttimet
3. Kaukosäädin (sisältää kaksi AAA-paristoa)
4. Virtajohdot*
5. Suoratoistoyksikkö
6. Keskikaiutin
7. Seinäkiinnikkeet

*Virtajohtojen määrä ja pistokkeen tyyppi vaihtelevat alueittain.

Paristojen asettaminen ennen kaukosäätimen käyttöä (2 kpl AAA-paristoja)

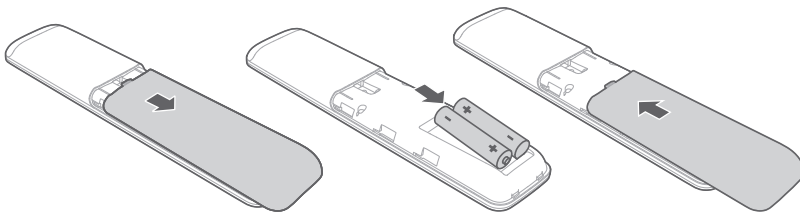

Liu'uta paristokotelon kantta nuolen suuntaan, kunnes se on täysin poistettu. Aseta kaksi AAA-paristoa (1,5 V) siten, että niiden napaisuus on oikein. Liu'uta paristokotelon kansi takaisin paikoilleen.





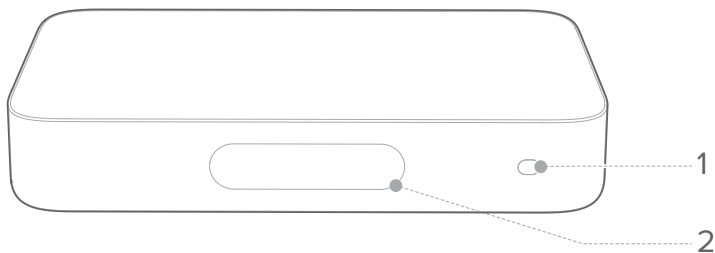

/ TUOTE LYHYESTI

Suoratoistoyksikön etupaneeli



1. Infrapuna (IR) -anturi

2. Kosketusnäyttö

- : Wi-Fi-signaalin ilmaisin.
- : painetaan haluttaessa suoratoistaa musiikkia Chromecastista.
- : tällä painikkeella määritetään tiläänijärjestelmän alkuasetukset.
- : tällä painikkeella voidaan valita lähde (Bluetooth/Aux/HDMI/optinen).
- : tällä painikkeella voidaan yksilöidä ääniasetuksia.
- : tällä painikkeella voidaan muokata yleisiä asetuksia.
- : tällä painikkeella voidaan tarkistaa tuotteen järjestelmätiedot.

Suoratoistoyksikön taustapaneeli

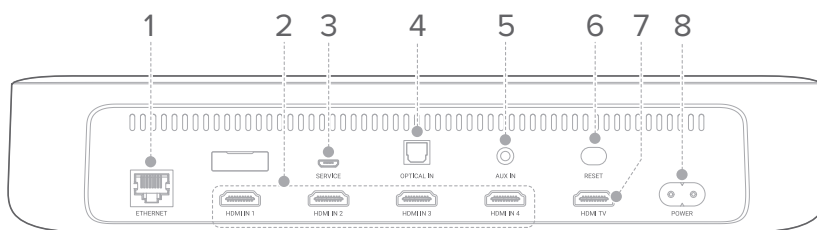

1. ETHERNET

- Yhdistä Internetiin (RJ45-liitin).

2. HDMI IN 1 / HDMI IN 2 / HDMI IN 3 / HDMI IN 4

- Yhdistä digitaalisen laitteesi HDMI-lähtöön.

3. SERVICE (vain teknistä henkilöstöä varten)

4. OPTINEN SISÄÄNTULO

- Yhdistä TV:si tai digitaalisen laitteesi optiseen audiolähtöön.

5. AUX IN (SISÄÄNTULO ULKOISELTA LAITTEELTA)

- Yhdistä audiolaitteeseen (3,5 mm:n liitin).

6. RESET

- Paina ja pidä painettuna 5 sekunnin ajan palauttaaksesi tehdasasetukset.

7. HDMI TV

- Yhdistä TV:si HDMI (ARC) -tuloon.

8. POWER

- Liitä virtalähteeseen.

Kaukosäädin

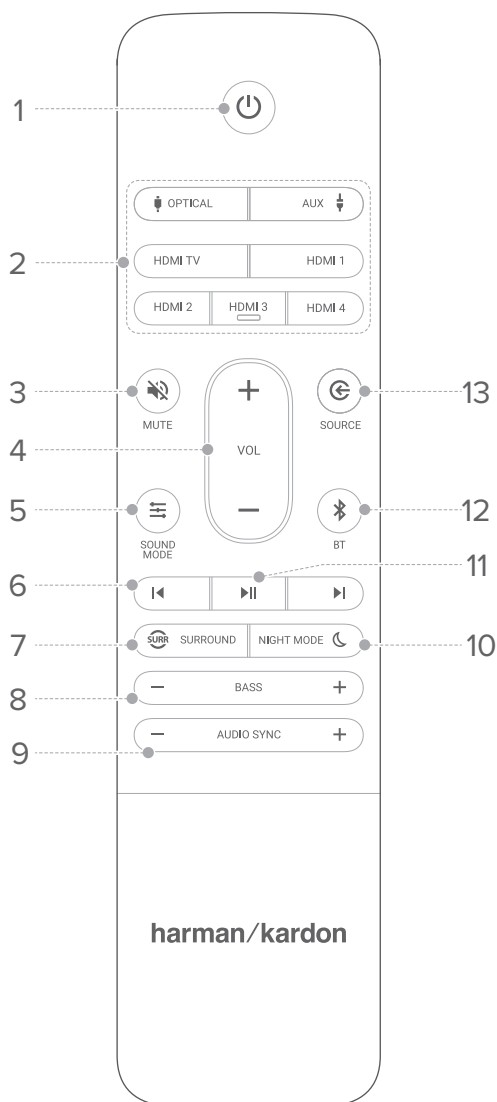

1. ⏻ (virta)

- Kytke virta tai aseta valmiustilaan.

2. Lähteen alue

- Äänilähteen valinta: **OPTICAL / AUX / HDMI TV / HDMI 1 / HDMI 2 / HDMI 3 / HDMI 4.**

3. 🔇 MUTE

- Äänen mykistys tai mykistyksen poisto.

4. VOL + / -

- Lisää tai vähennä äänenvoimakkuutta.
- Äänenvoimakkuutta voidaan lisätä tai vähentää jatkuvasti painamalla painiketta ja pitämällä sitä painettuna.

5. ≡ SOUND MODE

- Äänitilavaihtoehtoihin siirtyminen ja niistä poistuminen (**Standard / Music / Voice / Movie / Personal**);
- Yksilöllinen (Personal) äänitila nollataan painamalla ja pitämällä alhaalla painiketta.

6. ⏮ / ⏭

- Siirry edelliseen tai seuraavaan kappaleeseen Chromecast- tai Bluetooth-toistossa.

7. SURR SURROUND

- Asettaa tiläänentoiston päälle tai pois päältä.

8. BASS - / +

- Vähentää tai lisää bassoa.

9. AUDIO SYNC - / +

- Vähennä tai lisää audion synkronoinnin viivettä, jos videon ja audion synkronointi ei ole oikea.

10. NIGHT MODE

- Kytke yötila (Dynamiikan rajoitin) päälle tai pois päältä Dolby Digital- ja DTS-ääniraidoilla.

11.

- Toista tai pysäytä Chromecast- tai Bluetooth-toisto.

12. BT

- Tällä painikkeella voit siirtyä Bluetoothin liittämistilaan.
- Pariliitos uuden laitteen kanssa muodostetaan painamalla ja pitämällä painiketta alhaalla kolme sekuntia.

13. SOURCE

- Siirtyminen sekoitustilaan: **HDMI OUT (TV ARC) / HDMI 1 / HDMI 2 / HDMI 3 / HDMI 4 / Optical / AUX / Bluetooth.**

/ ASENNUS

HUOMATTAVAA

- Jotta vältetään häiriöitä langattomassa yhteydessä tulee muut langattomat laitteet pitää viiden metrin etäisyydellä suoratoistoyksiköstä.
- Varmista, että lähistöllä on vaihtovirtapistorasioita.

Kaiuttimen sijoituskohta on erittäin tärkeä elementti langatonta kotiteatterijärjestelmää valmisteltaessa.

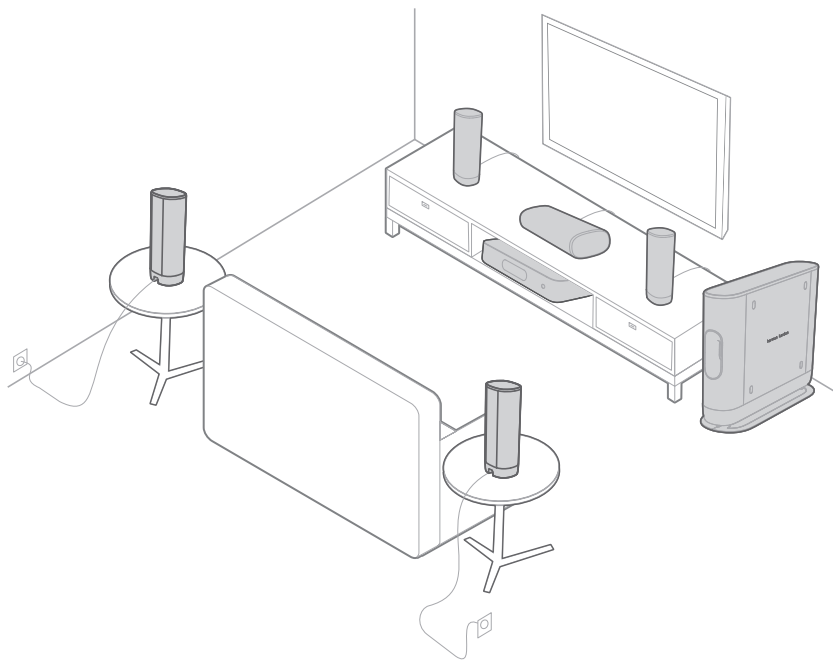

- 1) Suoratoistoyksikkö tulee sijoittaa television lähelle. Suoratoistoyksikön päälle ei saa laittaa esineitä.
- 2) Keskikaiutin tulee sijoittaa tai kiinnittää seinään television alle, suoraan istumapaikkojen eteen.

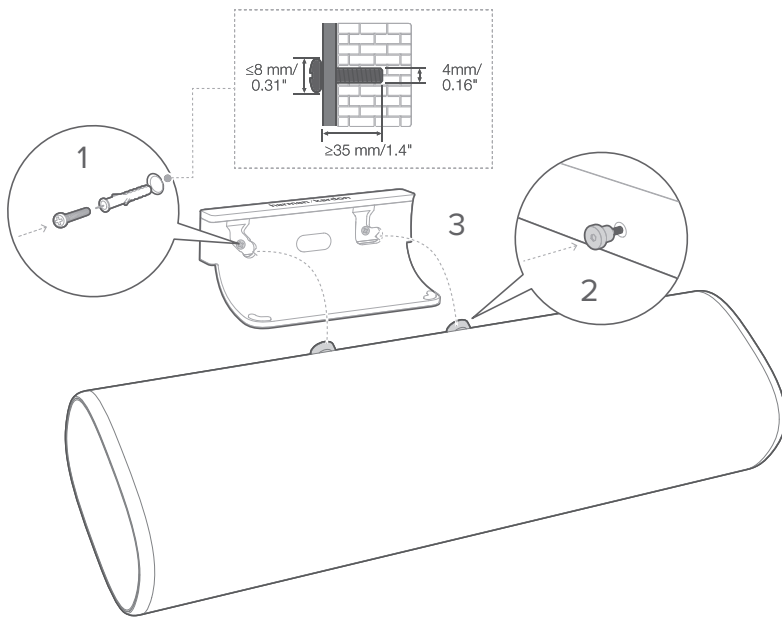

- 3) Kaksi etukaiutinta sijoitetaan keskikaiuttimen sivuille; toinen vasemmalle ja toinen oikealle puolelle.
- 4) Kaksi takakaiutinta sijoitetaan istumapaikkojen taakse. Paras äänenlaatu saadaan kiinnittämällä ne seinään tai asettamalla ne telineiden tai korokkeiden (eivät sisälly pakkaukseen) päälle.

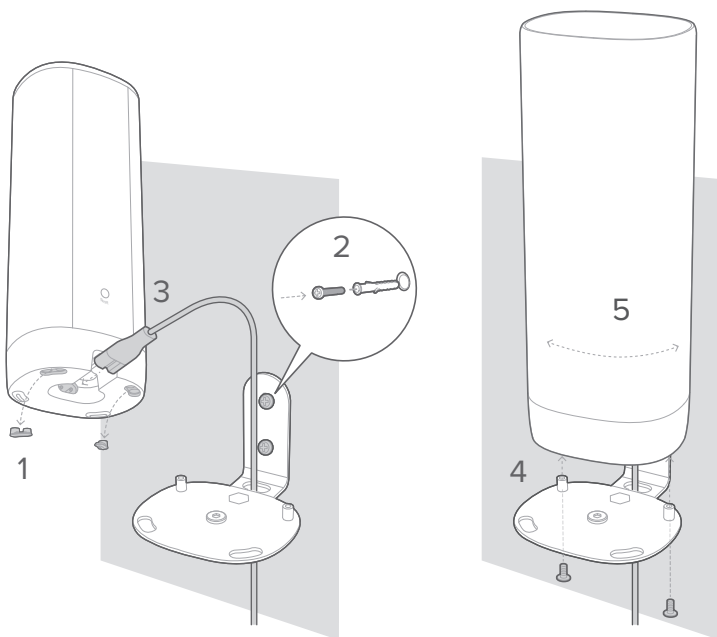

- 5) Bassokaiutin (subwoofer) sijoitetaan vähintään metrin etäisyydelle televisiosta sen vasemmalle tai oikealle puolelle. Seinän ja bassokaiuttimen väliin tulee jättää noin kymmenen senttiä tilaa.

VAROITUS:

- Ennen kaiuttimen kiinnittämistä seinään tulee varmistaa, että seinä kestää kaiuttimen painon.
- Asenna vain pystysuoralle seinälle.
- Tuotetta kiinnitettäessä seinään tulee välttää kuumuudelle tai kosteudelle altistuvia kohtia.
- Ennen asennusta tulee varmistaa, että laitteessa ei ole virtaa ja ettei sitä ole kytketty verkkovirtaan. Muutoin seurauksena voi olla sähköisku.
- Sammuta virta ja poista virtajohto pistorasiasta ennen tuotteen siirtämistä tai asentamista.

LIITTÄMINEN TELEVISION

HUOMATTAVAA

- Jos äänen halutaan kuuluvan vain langattomasta kotiteatterijärjestelmästä, tulee television ääniasetukset valita tukemaan ulkoisia kaiuttimia. Lisäksi television sisäänrakennetut kaiuttimet tulee poistaa käytöstä.
- Varmista ennen kytkentöjen tekemistä tai muuttamista, että kaikki laitteet on irrotettu pistorasiasta.

HDMI (suositeltu)

- 1) Kytke HDMI-kaapeli suoratoistoyksión takapaneelin **HDMI OUT (TV ARC)** -liittimestä televisiosi **HDMI IN (ARC)** -liittimeen.
- 2)  **HDMI ARC** -tila valitaan painamalla **kosketusnäytöllä tai painamalla kaukosäätimen HDMI OUT (TV ARC) TV ARC** -painiketta.

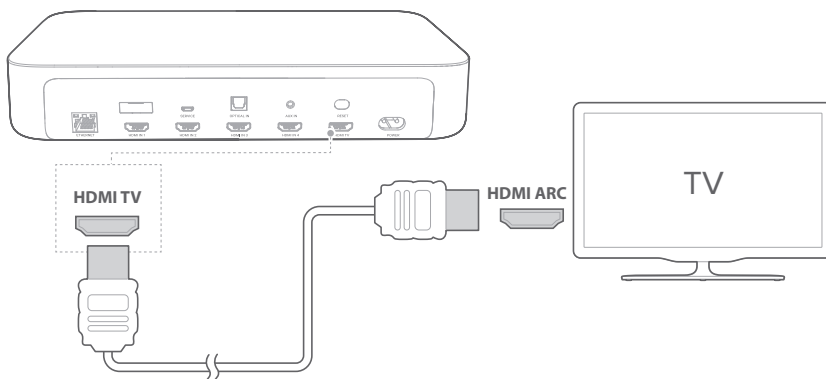



HUOMATTAVAA

- HDMI-liitäntä mahdollistaa digitaalisen audion ja videon yhdellä liitäntäkaapelilla. Se on paras vaihtoehto, kun liität television langattomaan kotiteatterijärjestelmäsi
- Jos televisiossasi on HDMI ARC -liitin, voit kuunnella television ääntä langattoman kotiteatterijärjestelmäsi kautta yksittäistä HDMI-kaapelia käyttämällä.
- Tätä HDMI-liitäntää edellytetään, jos suoratoistoyksikön sisääntuloihin halutaan liittää muita videolaitteita katsottavaksi televisioruudulla.
- Käynnistä HDMI-CEC-toiminnot televisiossasi. HDMI-CEC-toiminto ottaa käyttöön HDMI:n kautta yhdistetyt CEC-standardin (Consumer Electronics Control, kuluttajaelektronikan ohjaus) kanssa yhteensopivat laitteet, joita ohjataan yhdellä kaukosäätimellä; esimerkkinä sekä television että langattoman kotiteatterijärjestelmän äänenvoimakkuuden säätäminen. Katso lisätietoa televisiosi käyttöohjeista.

Optinen

HUOMAUTUS

- Varmista, että olet poistanut suojan optisen kaapelin molemmista päistä.
- 1) Kytke suoratoistoyksikössä oleva **OPTICAL IN**-liitin televisiossa olevaan **OPTICAL OUT**-liittimeen optisella digitaalisella kaapelilla (myydään erikseen).
 - 2) **OPTICAL**  **OPTICAL IN**-tila valitaan painamalla  **OPTICAL**  kosketusnäytöllä tai painamalla **-painiketta kaukosäätimessä**.

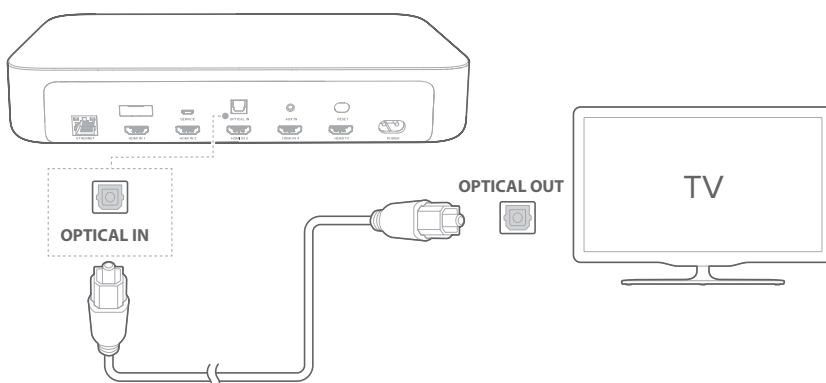

LIITTÄMINEN MUIHIN LAITTEISIIN

HDMI (suositeltu)

Järjestelmään voidaan liittää digitaalisia laitteita – kuten digisovitin, DVD-/Blu-ray-toistolaite tai pelikonsoli – yksittäisen HDMI-liitännän avulla.

- 1) HDMI-kaapeli (myydään erikseen) liitetään suoratoistoyksikön takana olevasta **HDMI IN** -liitimestä digitaalisen laitteen **HDMI OUT** -liitimeen.
- 2) -tila valitaan painamalla **HDMI IN 1/HDMI IN 2/HDMI IN 3/HDMI IN 4** kosketusnäytöllä tai painamalla **HDMI IN 1/HDMI IN 2/HDMI IN 3/HDMI IN 4** -painiketta kaukosäätimessä.**HDMI**

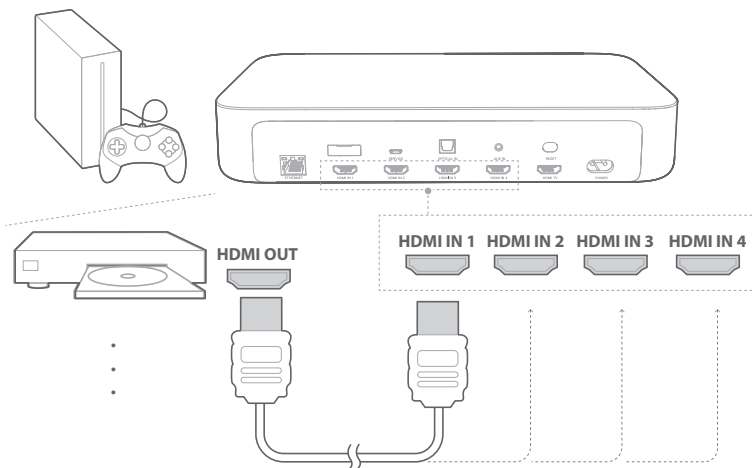

HUOMAUTUS

- Varmistat parhaan suorituskyvyn käyttämällä aina suurnopeus-HDMI-kaapelia (tyyppi 2). Katso lisätietoa HDMI-kaapelisi määryksistä.

Optinen tai analoginen

- 1) Suoratoistoyksikön **OPTICAL IN**- tai **AUX IN** -liitin kytketään lähdelaitteen **OPTICAL OUT**- tai **AUDIO OUT** -liitimeen käyttämällä optista kaapelia (myydään erikseen) tai 3,5 mm:n audiokaapelia (myydään erikseen).

- 2) **OPTICAL IN**- tai **AUX** -tila valitaan painamalla **OPTICAL** kosketusnäytöllä **AUX** tai painamalla **OPTICAL AUX** -painiketta kaukosäätimessä.

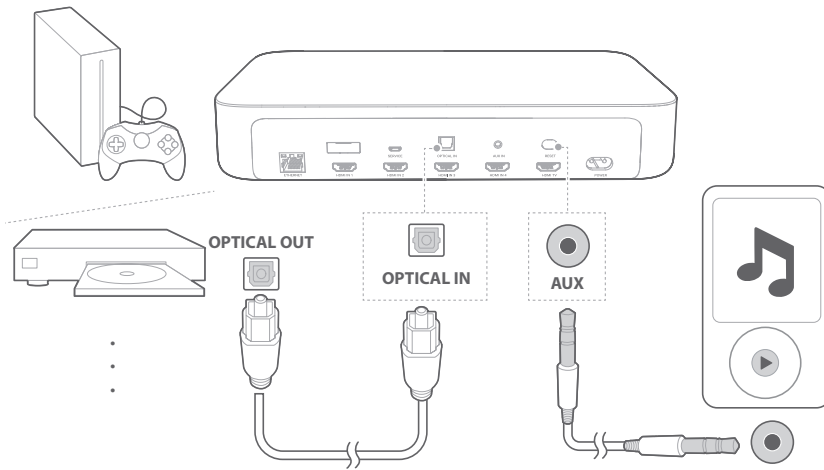

VIRRRAN LAITTAMINEN PÄÄLLE

HUOMATTAVAA

- Käytä ainoastaan laitteen mukana toimitettuja virtajohtoja.
- Ennen virtajohtojen liittämistä tulee varmistaa, että kaikki muut liitännät on tehty.
- Virtajohtoa irrotettaessa tulee aina vetää liittimestä, ei koskaan kaapelista.
- Älä kytke tätä tuotetta tai muita komponentteja pistorasiaan ennen kaikkien komponenttien välisten liitännöiden suorittamista.

- 1) Järjestelmän onnistunut kokoaminen varmistetaan tarkistamalla, että kaikissa yksiköissä on virta päällä ja että ne on sijoitettu oikein.

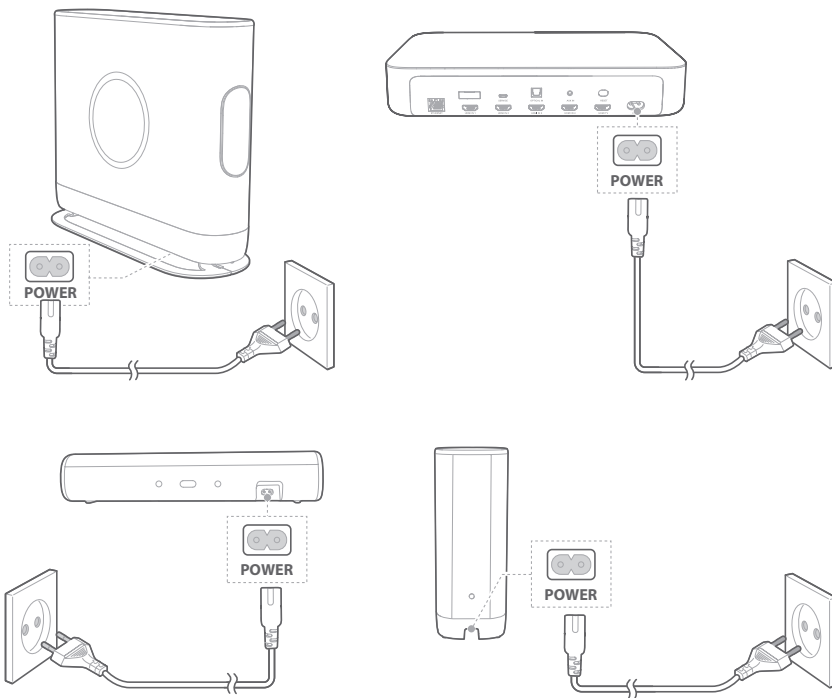

- 2) Tarkista kaiuttimen sijainti suoratoistoyksikön kosketusnäytön ohjeistusta noudattamalla.



- 3) Google Home -sovelluksen asentamista laitteelle pyydetään tämän järjestelmän käyttöön ottamiseksi.

Kaiuttimen LED-merkkivalot

- ● **Off (Pois päältä):** Toimii / virta pois päältä
- ○ **Valkoinen (välkkyy hitaasti):** Yhteyttä muodostetaan / asetusten palautus
- ☼ **Valkoinen (vilkkuu nopeasti):** Kriittinen virhe
- ○ **Valkoinen (jatkuva valo):** Yhdistetty

INTERNETIIN YHDISTÄMINEN

Järjestelmä tulee yhdistää Internetiin (Wi-Fi-verkon tai Ethernetin kautta) Google Home -sovelluksen avulla.

HUOMAUTUS:

- Jos haluat käyttää Internetiä Ethernetin kautta, kytke Ethernet-kaapeli ennen virtajohdon liittämistä.

- 1) Lataa Google Home -sovellus puhelimeesi tai tablettiisi.
- 2) Laita järjestelmään virta päälle.
- 3) Käynnistä Google Home -sovellus ja määritä järjestelmän alkuasetukset sovelluksen ohjeiden mukaisesti. Seuraa sovelluksen ohjeita internetasetusten viimeistelemiseksi.
- 4) Kirjaudu sisään Google-tiliin. Jos sinulla ei ole Google-tiliä, luo sellainen.

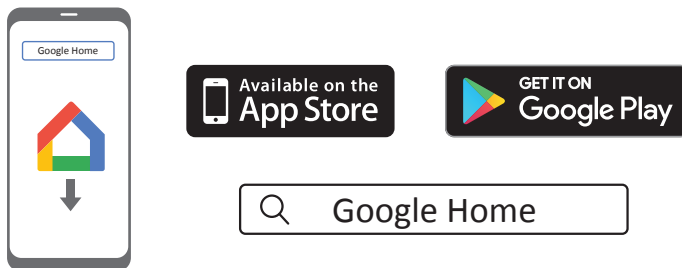

*Häiriöiden välttämiseksi suoratoistoyksikön ja Wi-Fi-reitittimen välillä on oltava vähintään 5 metrin etäisyys.



HUOMATTAVAA

- Jos kohtaat ongelmia asetusten määrittämisessä, varmista, että puhelimesi tai tablettisi Bluetooth ja sijaintipalvelut ovat käytössä.
- Järjestelmä voidaan nimetä uudelleen Google Home -sovelluksessa. Laitteen nimi esiintyy etsittäessä Bluetooth-laitteita ja suoratoistettaessa Chromecastilla.
- Kun suoratoistoyksikkö on yhdistetty Internetiin, se vastaanottaa ajoittain langattomia ohjelmistopäivityksiä toimintatehon parantamiseksi. Tämän päivityksen suorittamiseen saattaa kulua muutama minuutti.

/ JÄRJESTELMÄN KÄYTTÖ

Musiikin toistaminen Chromecastilla

Chromecast built-in -ominaisuuden avulla järjestelmään voidaan suoratoistaa musiikkia, ääntä, podcasteja ja soittolistoja yli 300 musiikkisovelluksesta pelkällä **CAST**-painikkeen napautuksella.



- 1) Käynnistä Chromecast-tuella varustettu sovellus älypuhelimellasi tai tabletillasi.
- 2) Napauta sovelluksessa  **CAST** -kuvaketta ja valitse järjestelmä.
- 3) Paina sovelluksessa **"Play"** (Toista).

HUOMATTAVAA

- Tälle laitteelle annetaan nimi Wi-Fi-asetuksia luotaessa.
- Järjestelmä tukee äänen suoratoistoa, mutta se ei tue videon suoratoistoa.

Musiikin toistaminen Bluetoothin kautta

Järjestelmää voidaan käyttää Bluetooth-ominaisuudella varustetun älypuhelimien tai tabletin ulkoisena kaiuttimena.

- 1) Bluetooth-pariliitostilaan siirrytään painamalla kaukosäätimen -painiketta tai suoratoistoyksikön kosketusnäytön -kuvaketta.
→ -kuvakkeen alla oleva valkoinen ympyrä vilkkuu kymmenen sekuntia kestävä uudelleenyhdistämisen aikana tai kunnes liittäminen onnistuu.
- 2) Yhteys muodostetaan valitsemalla älypuhelimessa tai tabletissa **"HK SURROUND"**. Kuulet liittämistä kuultua, kun yhteys on luotu.
→ Musiikin soidessa kosketusnäytöllä vieritetään kappaleen tietoja, nimeä ja artistia.

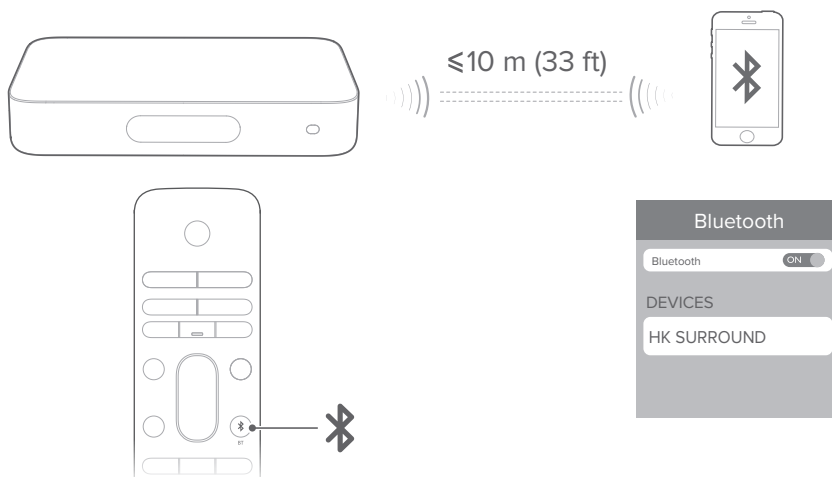

HUOMATTAVAA

- Jos olet jo liittänyt suoratoistoyksikön Wi-Fi-verkkoon ja muuttanut laitteen nimeä, valitse kyseinen uusi nimi.
- Bluetooth-tilasta poistutaan valitsemalla jokin toinen lähde.
- Jos yhteys halutaan katkaista ja liittää jokin toinen laite, se tehdään painamalla kaukosäätimen tai kosketusnäytön -kuvaketta ja pitämällä sitä alhaalla kolme sekuntia.
- Järjestelmä sammuu automaattisesti, kun sitä ei käytetä 20 minuuttiin.
- Bluetoothin suorituskykyyn voivat vaikuttaa tuotteen ja Bluetooth-laitteesi välinen etäisyys ja toimintaympäristö.
- Suoratoistoyksikön ja Bluetooth-laitteen välinen etäisyys saa olla enintään kymmenen metriä, jotta yhteys ei katkea.

Toiston ohjaimet

- **II**: toiston aloittaminen, keskeyttäminen tai jatkaminen.
- **◀/▶**: siirtyminen edelliseen/seuraavaan raitaan.

/ ÄÄNIASETUKSET

Tässä osiossa saat apua ihanteellisen äänen valitsemiseksi videollesi tai musiikillesi.

Äänenvoimakkuus

Äänenvoimakkuutta voidaan säätää kahdella eri tavalla musiikkia toistettaessa.

- Paina kaukosäätimen **VOL - / +**-painiketta.
- Säädä äänenvoimakkuutta puhelimesi tai tablettisi Google Home -sovelluksella.

Järjestelmän ääni voidaan mykistää painamalla kaukosäätimen **MUTE** -painiketta. Ääni palautetaan painamalla samaa painiketta uudelleen tai säätämällä äänenvoimakkuutta.

Videon ja audion synkronointi

Jos audio ja video eivät ole synkronoituja, paina kaukosäätimen **AUDIO SYNC +/-** -painiketta tai kosketusnäytön **”Speaker Setup” > ”Lipsync delay”** (Kaiuttimen asetukset > Synkronoinnin viive). Tällä ääni synkronoidaan vastaamaan videota.

/ ASETUKSET

Näytön kirkkaus

Paina **Options** > **Brightness** (Asetukset > Kirkkaus) ja säädä sitten kosketusnäytön kirkkautta vetämällä kirkkauden arvon palkkia rauhallisesti.

Ohjelmiston päivitys

Järjestelmän ohjelmisto päivitetään automaattisesti uusimpaan versioon kaiuttimen ollessa liitetty Internetiin Wi-Fi-verkon tai Ethernetin välityksellä.

Tehdasasetusten palauttaminen

Palauta tehtaalla ohjelmoidut oletusasetukset seuraavasti:

- Paina kosketusnäytöllä **"Options"** > **"Factory Reset"** (Asetukset > Tehdasasetusten palautus) tai
- paina suoratoistoyksikön takapaneelissa olevaa **RESET** -painiketta ja pidä sitä alhaalla viisi sekuntia.

Kun tehdasasetukset on palautettu, suoratoistoyksikkö sammuu ja käynnistyy uudelleen automaattisesti. Kaikki tallennetut tiedot ja asetukset poistetaan.

Järjestelmän tiedot

Järjestelmän tietoja voidaan tarkastella painamalla kosketusnäytöllä **"System info"** (Järjestelmän tiedot):

- **Maa:** maa ja kieli.
- **Verkko:** verkon SSID, signaalin vahvuus ja Wi-Fi-osoite.
- **Tiedot:** malli ja nimi.
- **Ohjelmiston versio:** ohjelmiston versio ja viimeisimmän päivityksen päivämäärä.

Puhdistus ja huolto

Langattoman kotiteatterijärjestelmän ulkopinnat pidetään puhtaina irrottamalla ensin virtajohto laitteista ja pyyhkimällä sitten ulkopinnat varovasti puhtaalla ja pehmeällä liinalla.

/ TEKNISET TIEDOT

Yleistä

- Virtalähde: 100–240 V ~ 50/60 Hz
- Kokonaisantoteho: 370 W RMS
- Taajuusvaste: 20 Hz – 20 kHz
- Keskikaiuttimen lähtöteho: 50 W RMS
- Keskikaiuttimen elementit: 1,25" (diskanttielementti) + (bassoelementti)
- Satelliittikaiuttimien lähtöteho: 4 x 50 W RMS
- Satelliittikaiuttimien elementit: 4 x 1,25" (diskanttielementti) + 2 x 3" (bassoelementti)
- Bassokaiuttimen lähtöteho: 120 W RMS
- Bassokaiuttimen elementin koko 7"
- Kaukosäätimen paristot: 2 x AAA-R03-1,5 V
- Käyttölämpötila: 0–45 °C

Suoratoistoyksikkö

- Bluetooth-versio: 4.2
- Bluetooth-lähettimen taajuusalue: 2 402 – 2 480 MHz
- Bluetooth-lähettimen teho: <10 dBm
- Bluetooth-lähettimen modulaatio: GFSK, $\pi/4$ DQPSK, 8DPSK
- Langaton verkko: 802.11 a/b/g/n/ac (2,4 GHz / 5 GHz)
- 2,4G Wi-Fi -lähettimen taajuusalue: 2 412 – 2 472 MHz (2,4 GHz:n ISM-kaista, Yhdysvallat 11 kanavaa, Eurooppa ja muut 13 kanavaa)
- 2,4G Wi-Fi -lähettimen teho: <20 dBm
- 2,4G Wi-Fi -modulaatio: DBPSK, DQPSK, CCK, PSK, BPSK, 16QAM, 64QAM
- 5G Wi-Fi -lähettimen teho: <23 dBm

- 5G Wi-Fi -modulaatio: QPSK, BPSK, QPSK, 16QAM, 64QAM, 256QAM
- 5G Wi-Fi -lähettimen taajuusalue: 5,15–5,35 GHz, 5,470–5,725 GHz, 5,725–5,825 GHz
- 5G WISA -lähettimen teho: <14 dBm
- 5G WISA -modulaatio: OFDM, BPSK, QPSK, 16QAM
- 5G WISA -lähettimen taajuusalue: 5,15–5,35 GHz, 5,470–5,725 GHz, 5,725–5,825 GHz
- Virrankulutus lepotilassa: <2,0 W

Keskikaiutin/satelliittikaiutin/subwoofer

- 5G WISA -lähettimen teho: <14 dBm
- 5G WISA -modulaatio: OFDM, BPSK, QPSK, 16QAM
- 5G WISA -lähettimen taajuusalue: 5,15–5,35 GHz, 5,470–5,725 GHz, 5,725–5,825 GHz
- Virrankulutus lepotilassa: <2,0 W

/ ONGELMATILANTEET

Älä koskaan yritä korjata tuotetta itse. Jos tuotteen käyttöön liittyy ongelmia, tarkista seuraavat asiat ennen huoltotilausta.

Ääni

Järjestelmästä ei kuulu ääntä.

- Varmista, ettei järjestelmää ole mykistetty.
- Varmista, että kaikissa kaiuttimissa on virta päällä ja että pariliitoksen muodostaminen on onnistunut.
- Varmista, että oikea audiotulon lähde on valittuna.

Ääni säröilee tai kaikuu.

- Jos ääntä toistetaan televisiosta järjestelmän kautta, varmista, että television ääni on mykistetty.

Audio ja video eivät ole synkronoituja.

- Synkronoi painamalla **AUDIO SYNC +/-**.

Bluetooth

Laite ei pysty muodostamaan yhteyttä suoratoistoyksikköön.

- Varmista, että laitteen Bluetooth-toiminto on käytössä.
- Kaiutin on jo yhdistetty johonkin toiseen Bluetooth-laitteeseen. Yhteys katkaistaan ja muodostetaan uuteen laitteeseen painamalla  ja pitämällä sitä alhaalla kolme sekuntia.

Heikko äänenlaatu liitetystä Bluetooth-laitteesta.

- Bluetooth-yhteys on heikko. Siirrä laite lähemmäksi suoratoistoyksikköä tai poista niiden välillä olevat esteet.

Internet

Wi-Fi-verkkoon yhdistäminen ei onnistu.

- Tarkista, että reititin toimii.
- Viimeistele Wi-Fi-asetukset noudattamalla Google Home -sovelluksen ohjeita.
- Varmista, että olet valinnut oikean verkon ja syöttänyt oikean salasanan.
- Varmista, että reitittimesi tai modeemisi on päällä ja kantomatkan sisällä.
- Varmista, että järjestelmä on liitetty samaan langattomaan verkkoon, johon älypuhelin tai tabletti on liitetty.

Google Home -sovellus ei löydä laitetta.

- Varmista, että järjestelmässä on virta päällä.
- Varmista, että verkko (Wi-Fi tai Ethernet) toimii kunnolla.
- Varmista, että reitittimesi tai modeemisi on päällä ja kantomatkan sisällä.

/ AVOIMEN LÄHDEKOODIN LISENSSIÄ KOSKEVA ILMOITUS

Tämä tuote sisältää avoimen lähdekoodin ohjelmiston. GPL-lisensoidun ohjelmiston lähdekoodi sekä asianomaiset koontiversiotiedot ovat helposti saatavilla osoitteesta <http://www.harmanardon.com/opensource>. Nämä tiedot on mahdollista saada myös lähettämällä sähköpostia osoitteeseen OpenSourceSupport@Harman.com

/ LISENSSI



Wi-Fi CERTIFIED -logo on Wi-Fi Alliancen sertifikaattimerkki.



Katso DTS-patentit osoitteesta <http://patents.dts.com>. "Manufactured under license from DTS, Inc.", DTS, symboli, DTS ja symboli yhdessä sekä Digital Surround ovat DTS, Inc:n rekisteröityjä tavaramerkkejä tai tavaramerkkejä Yhdysvalloissa ja/tai muissa maissa. © DTS, Inc. Kaikki oikeudet pidätetään.



Valmistettu Dolby Laboratoriesin lisenssillä. Dolby, Dolby Audio ja kaksois-D-symboli ovat Dolby Laboratories -yhtiön tavaramerkkejä.



Bluetooth®-sana ja -logo ovat Bluetooth SIG Inc. -yhtiön rekisteröityjä tavaramerkkejä. HARMAN International Industries Incorporated käyttää tuotemerkkejä käyttöluvan mukaisesti. Muut tavaramerkit ja tuotenimet kuuluvat niiden omistajille.



Termit HDMI, HDMI High-Definition Multimedia Interface ja HDMI-logo ovat HDMI Licensing Administrator, Inc:n tavaramerkkejä tai rekisteröityjä tavaramerkkejä.



Chromecast built-in, Google Play ja Google Play -logo ovat Google LLC:n tavaramerkkejä.

harman / kardon[®]
by HARMAN